



- tavoli bassi
- basamento in metallo: verniciato ottone bronzato laccato opaco black
- finiture sotto piano: verniciato ottone bronzato laccato opaco black
- finiture piani: lacca opaca o lucida marmo

finiture: vedi campionario

- low tables
- metal base: bronzed brass varnished matt black varnished
- finishes for the reverse side of the top: bronzed brass varnished matt black varnished
- finishes for tops: matt or glossy lacquer marbles

finishes: see sample box

- Beistelltische
- Ausführungen für Tischfuß: Metal varnished in der Farbe Messing bronziert
- Metall varnished matt black
- Ausführungen für Untertischplatte: varnished in der Farbe Messing bronziert
- Platte Ausführungen: Lack Matt oder Hochglanz Marmor

Ausführungen: siehe Musterbox

- tables basses
- base en métal: verni couleur laiton bronzé laque mate black
- finitions sous- plateau: verni couleur laiton bronzé laque mate black
- finitions pour plateaux: laque mate ou brillante marbre

finitions: voir boîte d'échantillons

- mesa de centro y mesitas
- base en metal: barnizado laton bronceado barnizado mate black
- acabado parte inferior del sobre: barnizado laton bronceado lacado mate black
- sobres: lacado mate o brillante mármol

acabados: véase muestrario



judd TB50

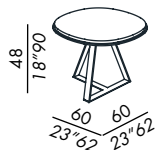

judd TB60

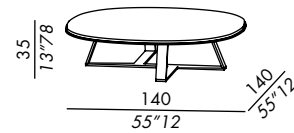

judd TB140



- console
- completo di supporto per fissaggio a muro obbligatorio
- basamento in metallo con monoblocco
- finiture basamento metallo: verniciato ottone bronzato o opaco black
- finiture basamento monoblocco: impiallacciatura rovere tinto lacca opaca o lucida marmo
- finiture piano: impiallacciatura rovere tinto lacca opaca o lucida marmo

finiture: vedi campionario

selezionare e sommarle tra loro:
finitura basamento metallo/monoblocco
finitura piano

- console
- fitting for wall-hanging - compulsory - included
- metal base with plinth
- finishes for the metal base: bronzed brass varnished or matt black varnished
- finishes for the plinth: stained oak veneer matt or glossy lacquer marble
- finishes for the top: stained oak veneer matt or glossy lacquer marble

finishes: see sample box

select and add:
finish for metal base/plinth
finish for the top

- Konsole
- Mit Hacken für obligatorische Wandmontage
- Gestell aus Metall mit Plinthe
- Metallgestell in den Ausführungen: varnished in der Farbe Messing bronziert varnished black
- Ausführungen für Plinthe: Eiche Furnier Lack Matt oder Hochglanz Marmor
- Platte Ausführungen: Eiche Furnier Lack Matt oder Hochglanz Marmor

Ausführungen: siehe Musterbox

Auswählen und zusammensetzen:
Ausführung für Metall Gestell und für Plinthe
Ausführung für Platte

- console
- complet avec supports obligatoires pour fixation au mur
- base en métal avec pied monobloc
- finitions base métal: verni couleur laiton bronzé ou mate black
- finitions base pied monobloc: placage de chêne teinté laque mate ou brillante marbres
- finitions pour plateau: placage de chêne teinté laque mate ou brillante marbres

finitions: voir boîte d'échantillons

sélectionner et additionner:
finitions pour base métal et pied monobloc
finition pour plateau

- consola
- incluyen soporte para fijación a la pared obligatorio
- base en metal con plinto
- acabados base de metal: barnizado latón bronceado o mate black
- acabados plinto: enchapado roble teñido lacado mate o brillante mármol
- acabados sobre: enchapado en roble teñido lacado mate o brillante mármol

acabados: véase muestrario

seleccionar y añadir entre ellos los precios para:
acabado base en metal/plinto
acabado sobre

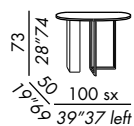

abel



basamento - base



piano - top



- consola con tre cassetti
- basamento in metallo verniciato ottone bronzato o opaco black
- finiture piano e franco:
- impiallacciatura rovere tinto black lacca opaca o lucida

finiture: vedi campionario

- console with three drawers
- metal base with a bronzed brass or matt black varnish
- finishes for the top and side: black stained oak veneer matt or glossy lacquer

finishes: see sample box

- Konsole mit drei Schubladen
- Metallgestell in den Ausführungen: varnished in der Farbe Messing bronziert varnished black
- Ausführungen der Platte und Seite: Eiche Furnier Farbe black Lack Matt oder Hochglanz

Ausführungen: siehe Musterbox

- console avec trois tiroirs
- base en métal verni couleur laiton bronzé ou mate black
- finitions pour plateau et côté: placage de chêne teinté black laque mate ou brillante

finitions: voir boîte d'échantillons

- consola con tres cajones
- base en metal barnizado latón bronceado o mate black
- acabados sobre y lado: enchapado en roble teñido lacado mate o brillante

acabados: véase muestrario

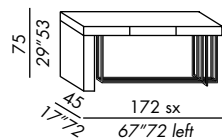

quincy

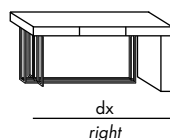



- credenza due ante e un ripiano
- struttura in legno con inserti
- finiture:
- lacca opaca o lucida
- finiture inserti:
- verniciati ottone bronzato o lacca opaca o lucida

finiture: vedi campionario

- sideboard with two doors and one shelf
- wooden frame with inserts
- finishes:
- matt or glossy lacquer
- finishes for the inserts:
- varnish in bronzed brass, matt or glossy lacquer

finishes: see sample box

- zweitürige Anrichte mit einem Fachboden
- Holzgestell mit Einsätzen
- Ausführungen
- Lack matt oder Hochglanz
- Ausführungen für die Einsätze:
- varnished in der Farbe Messing bronziert oder Hochglanz lackiert

Ausführungen: siehe Musterbox

- buffet avec deux portes et une étagère
- structure en bois avec insertions
- finitions:
- laque mate ou brillante
- finitions des insertions:
- verni couleur laiton bronzé ou laque mate ou brillante

finitions: voir boîte d'échantillons

- aparador de dos puertas y un estante
- estructura en madera con insertos
- acabados:
- lacado mate o brillante
- acabados insertos:
- barnizados latón bronceado o lacado mate o brillante

acabados: véase muestrario

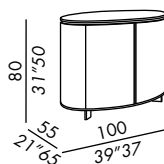

elliott

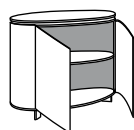



- libreria esagonale
- struttura in metallo e basamento in legno verniciati ottone bronzato o opaco black
- ripiani in lacca opaca o lucida
- finiture quattro ripiani lacca opaca o lucida

finiture: vedi campionario

- hexagonal bookcase
- metal frame and wooden base in bronzed brass varnished or matt black varnished
- finishes for shelves in matt or glossy lacquer
- finishes for the four shelves in matt or glossy lacquer

finishes: see sample box

- Sechseitiges Bücherregal
- Metallgestell und Holzfuß varnished in der Farbe Messing bronziert oder black
- Fachboden Hochglanz oder Matt lackiert
- Ausführungen für die vier Fachboden: Lack matt oder Hochglanz

Ausführungen: siehe Musterbox

- bibliothèque hexagonale
- structure en métal et base en bois, les deux vernis couleur laiton bronzé ou mat black
- étagères en laque mate ou brillante
- finition pour les quatre étagères en laque mate ou brillante

finitions: voir boîte d'échantillons

- librería hexagonal
- estructura en metal y base en madera barnizadas latón bronceado o lacado mate black
- sobres en lacado mate o brillante
- acabados cuatro estantes lacado mate o brillante

acabados: véase muestrario

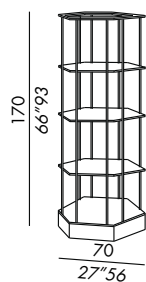

sebastian



- madia esagonale
- struttura in legno con inserti in legno verniciati ottone bronzato
- finiture esterne: monocromatica lacca opaca o lucida specchio bronzato A + lacca lucida B
- finiture interne: lacca opaca in tinta con l'esterno

- hexagonal cabinet
- wooden frame with bronzed brass varnished wooden inserts
- external finishes: monochromatic matt or glossy lacquer bronzed mirror A + glossy lacquer B
- internal finishes: matt lacquer same colour as outside

- Sechseitiger Schrank
- Gestell aus Holz mit Holzeinsätzen vernischiert in der Farbe Messing brönciert
- Ausführungen für die Außenseiten: Einfarbig Lack Matt oder Hochglanz Bröncierter Spiegel A + Hochglanz Lack B
- Ausführungen für die Innenseiten: Lack matt in der Farbe von der Außenseite

- cabinet hexagonal
- structure en bois avec insertions en bois verni couleur laitron bronzé
- finitions extérieures: laque monochromatique mate ou brillante miroir bronzé pour coté A + laque brillante pour coté B
- finitions pour l'intérieur: laque mate même couleur que l'extérieur

- contenedor hexagonal
- estructura en madera con insertos en madera barnizados latón bronceado
- acabados del exterior: monocromático lacado mate o brillante espejo bronceado A + laca brillante B
- acabados del interior: laca mate a juego con el color exterior

DIAMOND
· finitura esterna: specchio bronzato bisellato
· finiture interne: lacca opaca elephant

DIAMOND
· external finish: beveled bronzed mirror
· internal finish: matt elephant lacquer

DIAMOND
· Ausführungen für die Außenseiten: Bröncierter und facetierter Spiegel
· Ausführungen für die Innenseiten: Lack matt Elephant

DIAMOND
· finition extérieure: miroir bronzé biseauté
· finitions intérieures: laque mate elephant

DIAMOND
· acabado del exterior: espejo bronceado biselado
· acabado del interior: laca mate elephant

finiture: vedi campionario

finishes: see sample box

Ausführungen: siehe Musterbox

finitions: voir boite d'échantillons

acabados: véase muestrario

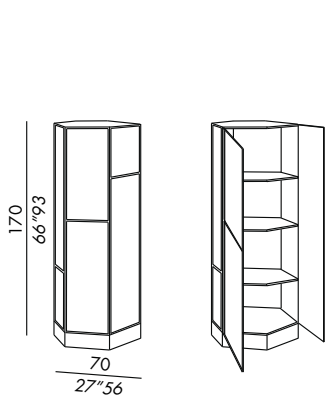

ludwig

versione laccatura opaca o lucida
matt or glossy lacquered version

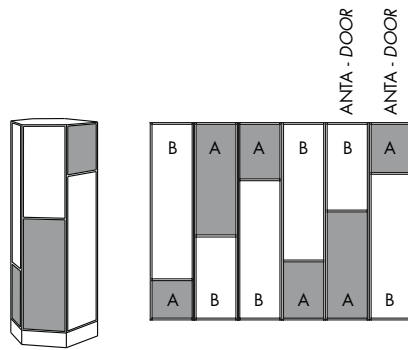

ludwig

versione specchio bronzato A + laccatura lucida B
bronzed mirror A + glossy lacquered B version

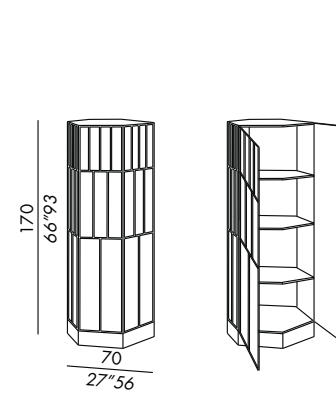

ludwig diamond



- pensile smontabile in legno quattro ante
- completo di supporti per fissaggio a muro
- versione rovere: struttura esterna + interna, ante e inserti in rovere tinto black
- versione laccata: finiture ante lacca opaca o lucida finiture struttura esterno + interno laccato opaco in tinta con le ante finiture inserti in legno lacca opaca black o verniciati ottone bronzato
- basamento in metallo verniciato ottone bronzato o opaco black - optional

finiture: vedi campionario

- wall unit that can be disassembled, in wood with four doors
- fittings for wall mounting included
- oak version: doors, external + internal frame and inserts in black stained oak veneer
- lacquered version: finish for the doors in a matt or glossy lacquer finish for external and internal frame: matt lacquered in the colour chosen for the doors finish for the wooden inserts in matt black lacquer or bronzed brass varnish
- metal base with a bronzed brass or matt black varnish - optional

finishes: see sample box

- Demontierbares Hängeelement aus Holz mit 4 Türen Befestigungsbeschläge für Wandmontage
- Ausführung Eiche Furnier gebeizt: Außen - und - Innengestell, Türe und Einsätze aus Eiche Farbe Black gebeizt
- Ausführung Lack Hochglanz: Ausführung Türe Lack Matt oder Hochglanz matt lackiert in der Farbe der Türen Ausführung Holzeinsätze Lack Matt black oder vernishiert in der Farbe Messing bronziert
- Metallgestell in den Ausführungen: varnished in der Farbe Messing bronziert varnished black - optional

Ausführungen: siehe Musterbox

- cabinet mural démontable en bois avec quatre portes
- complet avec supports pour fixation au mur
- version en chêne: structure extérieure + intérieure, portes et insertions en chêne teinté black
- version en laque: finitions pour les portes laque mate ou brillante finitions structure extérieure + intérieure laque mate même couleur que les portes finitions insertions en bois laque mate black o verni couleur laiton bronzé
- base en métal verni couleur laiton bronzé ou mat black - optioneel

finitions: voir boîte d'échantillons

- elemento colgante desmontabile en madera con cuatro puertas
- soportes para fijación a la pared incluidos
- versión en roble: estructura exterior + interior, puertas y insertos en roble teñido black
- versión lacada: acabados puertas: lacado mate o brillante acabados estructura exterior + interior: lacado mate a juego con las puertas acabados insertos en madera: lacado mate black o barnizado latón bronceado
- base en metal barnizado latón bronceado o mate black - opcional

acabados: véase muestrario

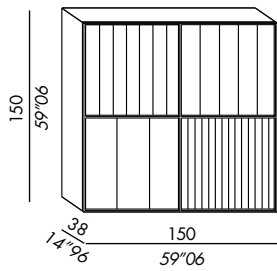

amadeus

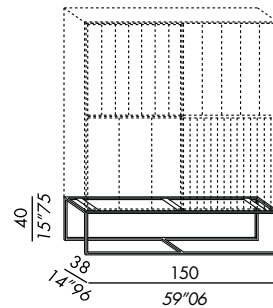
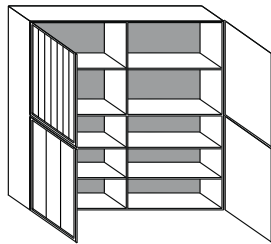

amadeus basamento - base



- pensile smontabile in legno sei ante
- completo di supporti per fissaggio a muro
- finiture struttura lacca opaca
- finiture ante:
 - A - specchio bronzato o lacca opaca
 - B - lacca lucida
- finiture struttura esterno + interno laccato opaco in tinta con le ante
- finiture inserti legno lacca opaca black o verniciati ottone bronzato
- basamento in metallo verniciato ottone bronzato o opaco black - optional

- wall unit that can be disassembled, in wood with six doors
- fittings for wall mounting included
- matt lacquer finish for the frame
- finishes for the doors:
 - A - bronzed mirror or matt lacquer
 - B - glossy lacquer
- finish for external and internal frame: matt lacquered in the colour chosen for the doors
- finish for the wooden inserts in black matt lacquer or bronzed brass lacquer
- metal base with a bronzed brass or matt black varnish - optional

- Demontierbares Hängeelement aus Holz mit 6 Türen Befestigungsbeschläge für Wandmontage
- Ausführungen Gestell Lack matt
- Ausführungen Türen:
 - A - bronzierter Spiegel oder Lack Matt
 - B - Lack Hochglanz
- Ausführung für Außen-und-Innengestell matt lackiert in der Farbe der Türen
- Ausführung Holzeinsätze Lack matt black oder varnished in der Farbe Messing bronziert
- Metallgestell in den Ausführungen: varnished in der Farbe Messing bronziert varnished black - optional

- cabinet mural démontable en bois avec six portes
- complet avec supports pour fixation au mur
- finitions structure en laque mate
- finitions pour les portes:
 - A - miroir bronzé ou laque mate
 - B - laque brillante
- finitions structure extérieure + intérieure laque mate même couleur que les portes
- finitions insertions en bois laque mate black ou verni couleur laiton bronzé
- base en métal verni couleur laiton bronzé ou mat black - optioneel

- elemento colgante desmontable en madera con seis puertas
- soportes para fijación a la pared incluidos
- acabados estructura: lacado mate
- acabados puertas:
 - A - espejo bronceado o lacado mate
 - B - lacado brillante
- acabados estructura exterior + interior: lacado mate a juego con las puertas
- acabados insertos en madera: lacado mate black o barnizado latón bronceado
- base en metal barnizado latón bronceado o mate black - opcional

DIAMOND

- finitura struttura + inserti: verniciati ottone bronzato
- finiture ante: specchio bronzato bisellato
- finiture interne: lacca opaca elephant

DIAMOND

- finish for the frame + inserts: bronzed brass varnished
- finish for the doors: beveled bronzed mirror
- internal finish: elephant matt lacquer

DIAMOND

- Ausführungen Gestell + Einsätze: varnished in der Farbe Messing bronziert
- Ausführungen Türen: Bronzierter und facetierter Spiegel
- Ausführungen für die Innenseiten: Lack matt Elephant

DIAMOND

- finition structure + insertions: verni couleur laiton bronzé
- finitions pour les portes: miroir bronzé biseauté
- finitions intérieures: laque mate elephant

DIAMOND

- acabados estructura + insertos: barnizado latón bronceado
- acabado puertas: espejo bronceado biselado
- acabado estructura interior: laca mate elephant

finiture: vedi campionario

finishes: see sample box

Ausführungen: siehe Musterbox

finitions: voir boîte d'échantillons

acabados: véase muestrario

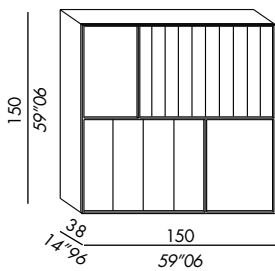

wolfgang

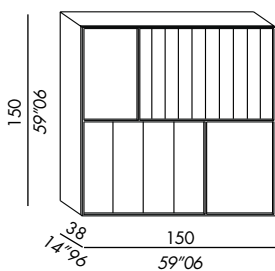
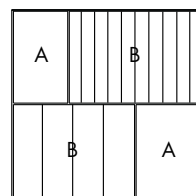
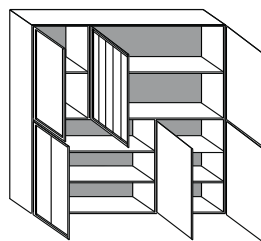

wolfgang diamond

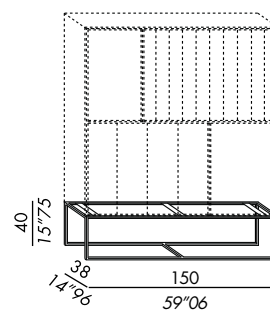
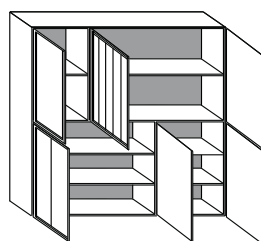

wolfgang basamento - base



- comodini
- struttura in legno
- finiture:
 - lacca opaca o lucida
 - lacca opaca bicolore o lucida bicolore
- inserti in legno verniciati ottone bronzato

- night tables
- wooden frame
- finishes:
 - matt or glossy lacquer
 - two-colored matt or glossy lacquer
- wooden inserts in bronzed brass lacquer

- Nachttische
- Holzgestell
- Ausführungen:
 - Lack Matt oder Hochglanz
 - Zweifarbiger Matt Lack oder zweifarbiger Hochglanz
- Holzeinsätze vernishiert in der Farbe Messing bronziert

- chevets
- structure en bois
- finitions:
 - laque mate ou brillante
 - laque bicolore mate ou bicolore brillante
- insertions en bois verni couleur laitón bronzé

- mesitas de noche
- estructura en madera
- acabados:
 - lacado mate o brillante
 - lacado mate bicolore o brillante bicolore
- insertos en madera barnizados latón bronceado

DIMITRI 45: un'anta un ripiano
 DIMITRI 70: due cassetti

DIMITRI 45: one door, one shelf
 DIMITRI 70: two drawers

DIMITRI 45: eine Tür - ein Fachboden
 DIMITRI 70: zwei Schubladen

DIMITRI 45: une porte, une étagère
 DIMITRI 70: deux tiroirs

DIMITRI 45: una puerta un estante
 DIMITRI 70: dos cajones

finiture: vedi campionario

finishes: see sample box

Ausführungen: siehe Musterbox

finitions: voir boîte d'échantillons

acabados: véase muestrario

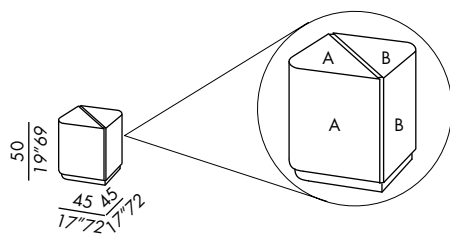

dimitri 45

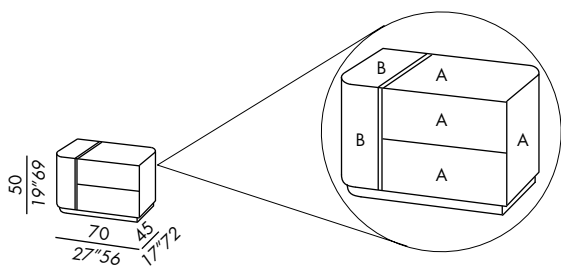

dimitri 70

